

Seria VPA



A8

Nawiewna centrala wentylacyjna o wydajności do **1520 m³/h** w kompaktowej, obudowie izolowanej termicznie i akustycznie, z nagrzewnicą elektryczną.

■ Zastosowanie

Centrala nawiewna VPA zapewnia filtrację i podgrzewanie świeżego powietrza nawiewanego do pomieszczenia lub zespołu pomieszczeń. Wydajność urządzenia od 200 do 1500 m³/h.

KONSTRUKCJA I STEROWANIE

■ Obudowa

Obudowa centrali wykonana jest z płyt warstwowych: ze stopu aluminium cynkowego, z wewnętrzną izolacją termiczną i akustyczną z wełny mineralnej. Grubość izolacji 25 mm.

■ Filtr

Centrala nawiewna wyposażona jest w filtr o klasie filtracji G4.

■ Nagrzewnica

Do podgrzewania nawiewanego powietrza w okresie zimowym i przejściowym służy elektryczna nagrzewnica wyposażona w dwustopniowe zabezpieczenie przed przegrzaniem. Elementy grzejne nagrzewnicy wykonane są ze stali nierdzewnej.

■ Wentylator

Do transportu powietrza służy wentylator odśrodkowy z wirnikiem z łopatkami zagiętymi do tyłu i wbudowanym zabezpieczeniem termicznym z automatycznym restartem. Elektryczny silnik wentylatora i wirnik wyważone są dynamicznie w dwóch płaszczyznach, a zastosowane w nich łożyska kulkowe nie wymagają obsługi. Okres pracy nie mniej niż 40000 godzin. Niektóre z typów wyposażone są w silnik o zwiększonej mocy (VPA-1).

■ Sterowanie i automatyka

Możliwe są 2 warianty wykonania: bez sterowania i oraz z systemem sterowania i automatyki (z programatorem tygodniowym czasu pracy, wydajności wentylatora i mocy nagrzewnicy). System sterowa-

nie pozwala regulować wydatek powietrza, ustawić temperaturę nawiewanego powietrza, kontrolować stopień zanieczyszczenia filtra oraz zaprogramować tygodniowy cykl pracy urządzenia. Dodatkowo system automatyki zapewnia ochronę przed przegrzaniem nagrzewnicy. Do komunikacji z urządzeniem służy panel sterujący, który należy zamontować w pomieszczeniu, do którego dostarczane jest powietrze – panel zawiera czujnik temperatury.

■ Funkcje sterowania i zabezpieczenia

- ▶ regulowanie wymaganej temperatury nawiewanego powietrza i utrzymanie zadanej temperatury,
- ▶ regulowanie prędkości obrotów wentylatora (3 prędkości),
- ▶ praca urządzenia według dobowego lub tygodniowego programatora ,
- ▶ zabezpieczenie przeciw przegrzaniu elementów grzejnych nagrzewnicy,
- ▶ zabezpieczenie przed przegrzaniem nagrzewnicy w momencie wyłączenia urządzenia – m.in. brak napięcia,
- ▶ kontrola stopnia zanieczyszczenia filtra (presostat).

■ Montaż

Centralę nawiewną można przymocować do podłogi lub sufitu za pomocą uchwytów wyposażonych w podkładki antywibracyjne. Urządzenie można zamontować zarówno w pomieszczeniach technicznych jak i w pomieszczeniach, które ono obsługuje. Wszystkie modele przeznaczone są do połączenia z okrągłymi przewodami wentylacyjnymi o średnicy 100, 125, 150, 160, 200, 250, 315 mm.

Urządzenie może być montowane w każdej pozycji, oprócz pionowej, kiedy strumień powietrza skierowany byłby w dół. Oznacza to, że nagrzewnica elektryczna nie może znajdować się pod wentylatorem. Podczas montażu urządzenia należy pamiętać o konieczności pozostawienia niezbędnego miejsca dla obsługi serwisowej.

Seria		Średnica kołnierza (mm)	Moc nagrzewnicy (kW)	Ilość faz	Wersja automatyki
VPA	1 – zwiększona moc silnika	100; 125; 150; 200; 250; 315	1,8; 2,4; 3,4; 3,6; 5,1; 6; 9	1 – jednofazowy; 3 – trzyfazowy	A8, A8 PLUS tabela str. 264-265

Akcesoria



str. 282

str. 340

Charakterystyki techniczne:

	VPA 100-1,8-1	VPA 125-2,4-1	VPA 150-2,4-1	VPA 150-3,4-1	VPA 150-5,1-3	VPA 150-6,0-3	VPA 200-3,4-1	VPA 200-5,1-3	VPA 200-6,0-3
Napięcie (V)	1~ 230	1~ 230	1~ 230		3~ 400		1~ 230	3~ 400	
Maksymalna moc wentylatora (W)	73	75			98				193
Pobór prądu wentylatora (A)	0,32	0,33			0,43				0,84
Moc nagrzewnicy (kW)	1,8	2,4	2,4	3,4	5,1	6,0	3,4	5,1	6,0
Pobór prądu nagrzewnicy	7,8	10,4	10,4	14,8	7,4	8,7	14,8	7,4	8,7
Ilość elementów grzejnych nagrzewnicy	3	3	2	2	3	3	2	3	3
Całkowita moc urządzenia (kW)	1,873	2,475	2,498	3,498	5,198	6,098	3,593	5,293	6,193
Całkowity pobór prądu urządzenia (A)	8,12	10,73	10,83	15,23	7,83	9,13	15,64	8,24	9,54
Wydajność (m³/h)	190	285			425				810
Obroty (min⁻¹)	2830	2800			2705				2780
Poziom hałasu na odległość [dB(A)/3 m]	27	28			29				30
Maksymalna temperatura pracy (°C)	od -25 do +55		od -25 do +55				od -25 do +45		
Materiał obudowy	stop cynkowo-aluminiowy								
Izolacja	25 mm, wełna mineralna								
Filtr	G4								
Rozmiar króćca przyłączeniowego (mm)	100	125			150				200
Waga (kg)	50	50			50				52

Charakterystyki techniczne:

	VPA 250-3,6-3	VPA 250-6,0-3	VPA 250-9,0-3	VPA 315-6,0-3	VPA 315-9,0-3	VPA-1 315-6,0-3	VPA-1 315-9,0-3
Napięcie (V)	3~ 400			3~ 400			
Maksymalna moc wentylatora (W)	194			171		296	
Pobór prądu wentylatora (A)	0,85			0,77		1,34	
Moc nagrzewnicy (kW)	3,6	6,0	9,0	6,0	9,0	6,0	9,0
Pobór prądu nagrzewnicy	5,3	8,7	13,0	8,7	13,0	8,7	13,0
Ilość elementów grzejnych nagrzewnicy	3	3	3	3	3	3	3
Całkowita moc urządzenia (kW)	3,794	6,194	9,194	6,171	9,171	6,296	9,296
Całkowity pobór prądu urządzenia (A)	6,15	9,55	13,85	9,47	13,77	10,04	14,34
Wydajność (m³/h)	990		1190		1520		
Obroty (min⁻¹)	2790		2600		2720		
Poziom hałasu na odległość [dB(A)/3 m]	30		30		30		
Maksymalna temperatura pracy (°C)	od -25 do +50			od -25 do +50		od -25 do +45	
Materiał obudowy	stop cynkowo-aluminiowy						
Izolacja	25 mm, wełna mineralna						
Filtr	G4			G4			
Rozmiar króćca przyłączeniowego (mm)	250			315			
Waga (kg)	52			62			

Wymiary centrali:

Typ	Wymiary (mm)					
	∅D	B	B1	H	L	L1
VPA 100	99	382	421,5	408	800	647
VPA 125	124	382	421,5	408	800	647
VPA 150	149	455	496,5	438	800	647
VPA 200	199	487	526,5	513	835	684
VPA 250	249	487	526,5	513	835	684
VPA 315	314	527	566,5	548	900	750

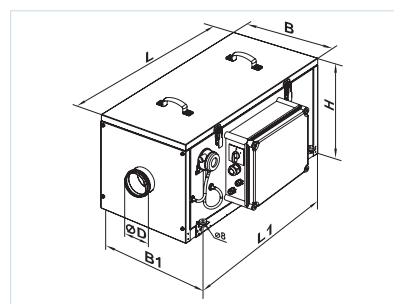

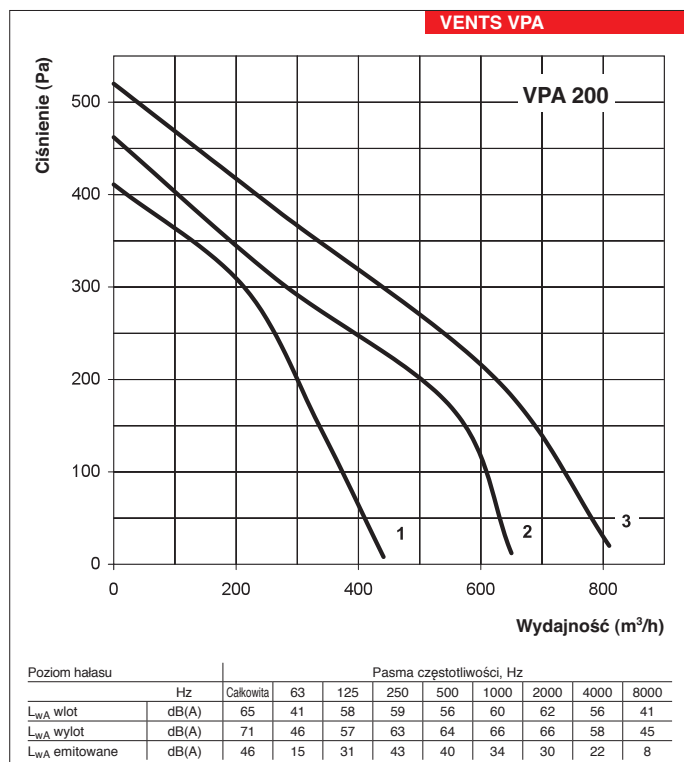
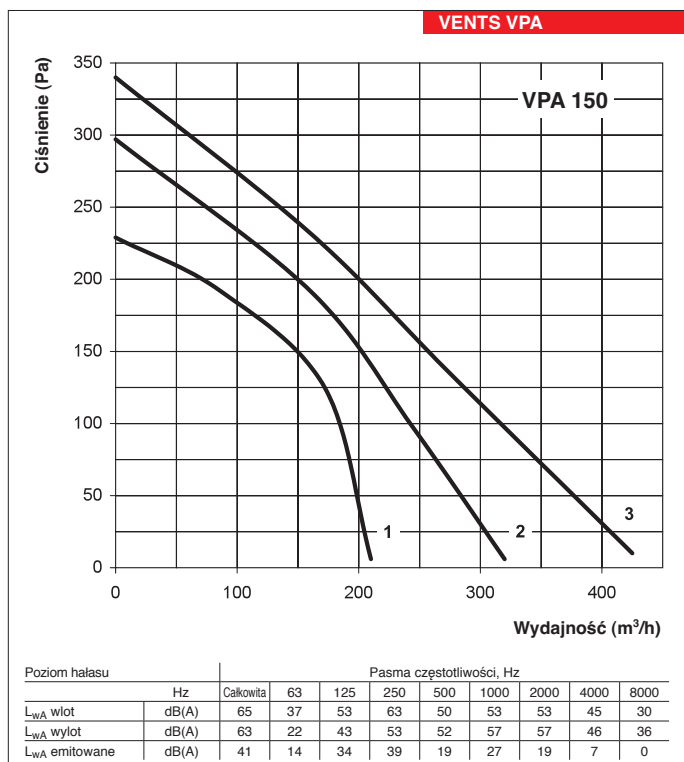
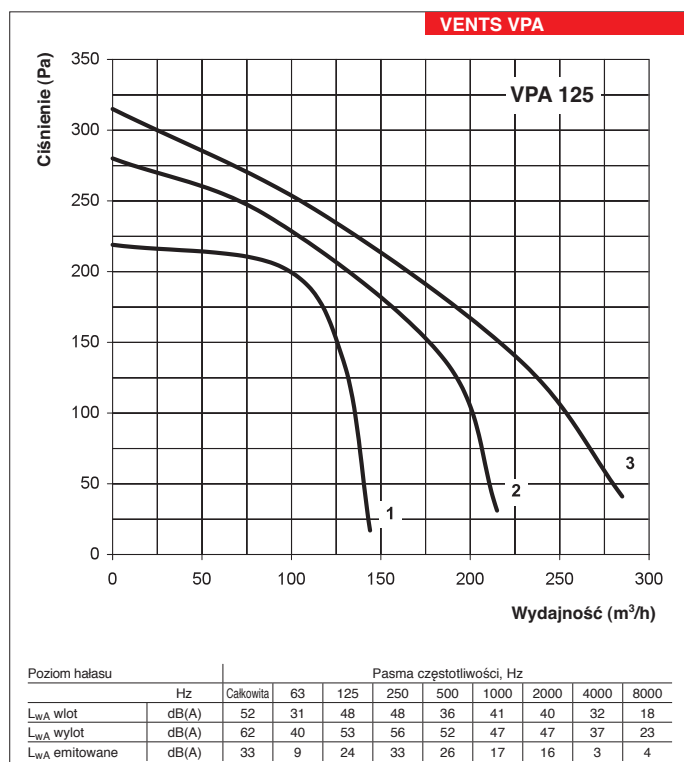
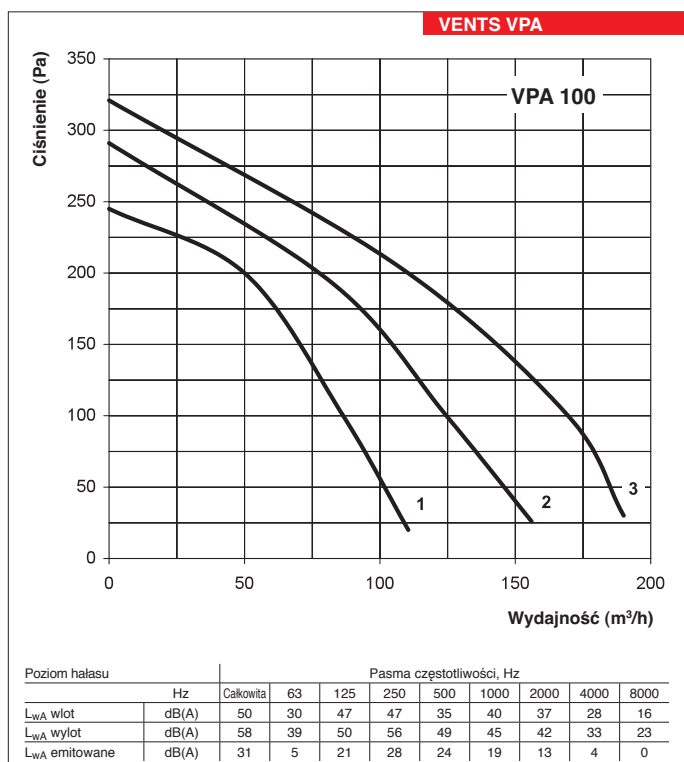

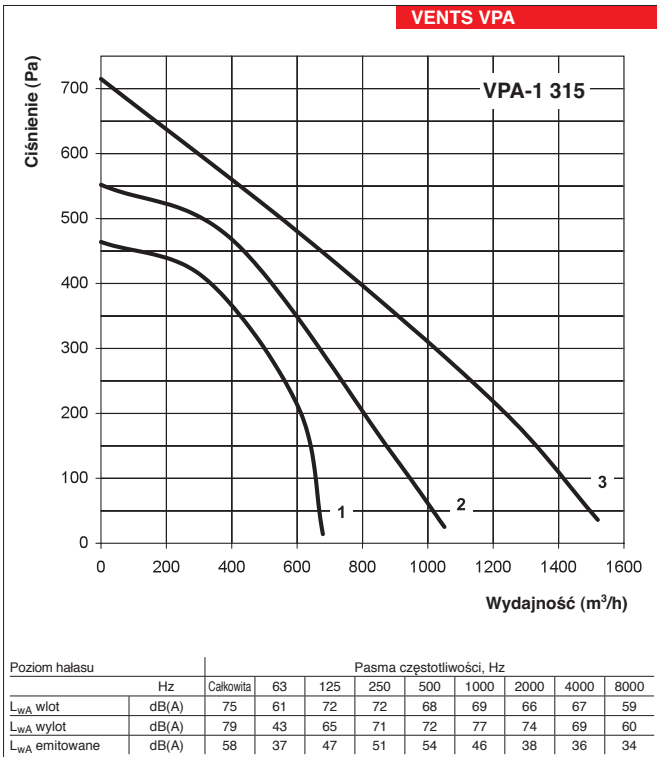
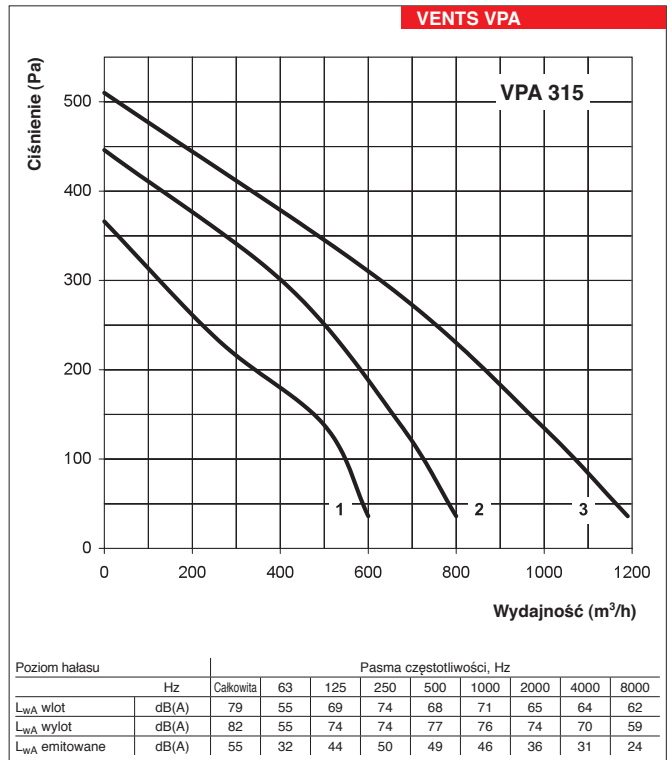
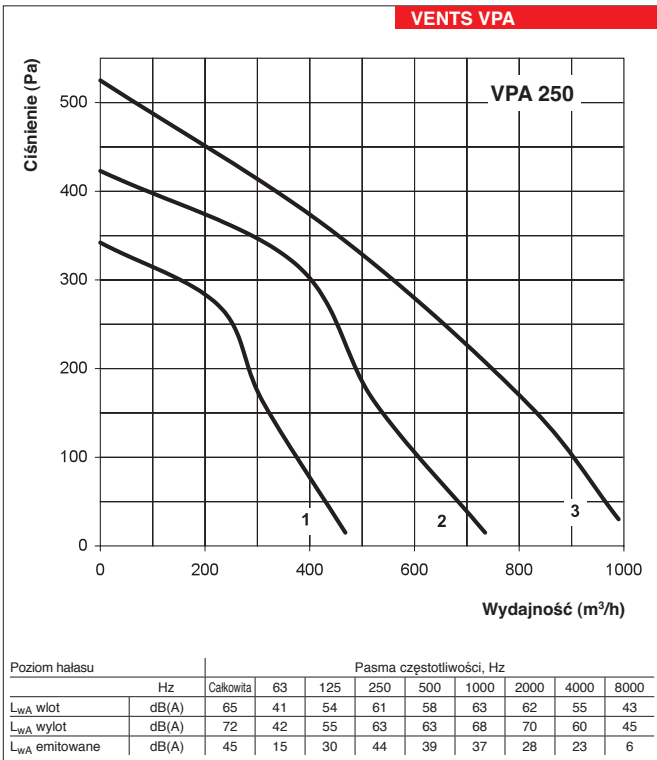

Akcesoria

Typ centrali	Typ filtra	Rodzaj filtra
VPA 100-1,8-1	SF VPA 100/125 G4	panel
VPA 125-2,4-1		
VPA 150-2,4-1	SF VPA 150 G4	panel
VPA 150-3,4-1		
VPA 150-5,1-3		
VPA 150-6,0-3		
VPA 200-3,4-1	SF VPA 200/250 G4	panel
VPA 200-5,1-3		
VPA 200-6,0-3		
VPA 250-3,6-3		
VPA 250-6,0-3	SF VPA 315 G4	panel
VPA 250-9,0-3		
VPA 315-6,0-3		
VPA 315-9,0-3	SF VPA 315 G4	panel
VPA-1 315-6,0-3		
VPA-1 315-9,0-3		

VPA

CENTRALE NAWIEWNE