

Samonastawne nasady kominowe

Rotowent Swing Ø150÷Ø200

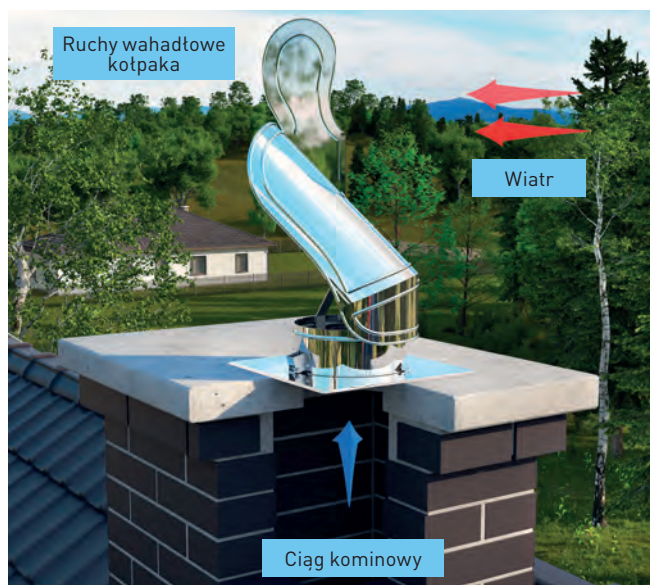

NASADY KOMINOWE

STEROWANIE

SYSTEMY DGP

SYSTEMY KOMINOWE

WENTYLACJA

Oznaczenia / kod produktu

RO x CH CH-SW-d

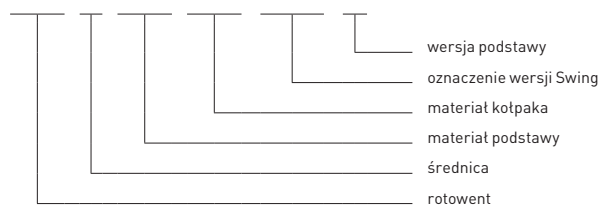

Zastosowanie	S	S - przewody spalynowe
	D	D - przewody dymowe
Materiał podstawy	CH	CH - blacha chromoniklowa 1.4301
Materiał kotpaka	CH	CH - blacha chromoniklowa 1.4301

Uwaga!

Nie należy stosować tej nasady na zakończenia przewodów odprowadzających spaliny z pieców na węgiel oraz tzw. ekologiczne paliwa na bazie węgla (np. ekogroszek).

Średnica nasady [mm]	Ø150	Ø180	Ø200
Wydajność [m³/h] przy wietrze 4 m/s	152	220	270
Podciśnienie [Pa] przy wietrze 4 m/s	6.35		
Maksymalna temperatura pracy °C	400		
Układ obrotowy	Łożyska ślizgowe		

Rotowent Swing - wersje podstaw

1. Podstawa kwadratowa otwierana -STANDARD

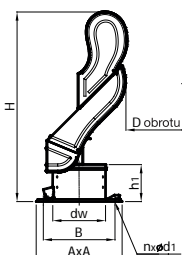

2. Podstawa rurowa otwierana -B

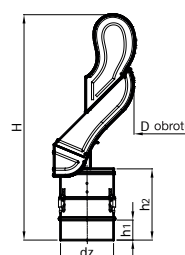

Zestawienie wymiarów dla określonych średnic

Ø 150		Wymiary [mm]									Waga [kg]	
Wersja podstawy	D	dw	dz	H	h1	h2	A	B	d1	Ilość n	CH	
STANDARD	310	148.0	-	525	85	-	250	208	6.2	4	3.30	
-B	310	-	151.8	645	60	205	-	-	-	-	3.10	

Ø 180		Wymiary [mm]									Waga [kg]	
Wersja podstawy	D	dw	dz	H	h1	h2	A	B	d1	Ilość n	CH	
STANDARD	340	178.0	-	590	85	-	300	250	6.2	4	3.70	
-B	340	-	182	710	60	205	-	-	-	-	3.35	

Ø 200		Wymiary [mm]									Waga [kg]	
Wersja podstawy	D	dw	dz	H	h1	h2	A	B	d1	Ilość n	CH	
STANDARD	380	198.0	-	620	85	-	330	284	6.2	4	4.00	
-B	380	-	201.1	740	60	205	-	-	-	-	3.50	

Charakterystyki przepływu

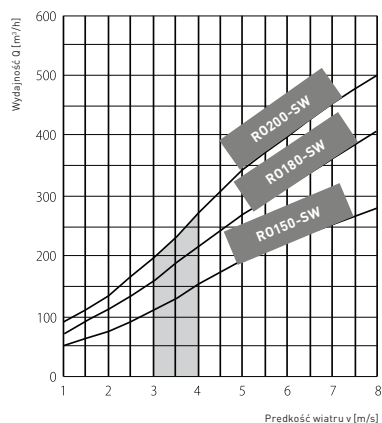

Wykres wydajności samonastawnych nasad kominowych ROTOWENT DRAGON w zależności od prędkości wiejącego wiatru bez uwzględnienia wysokości kominu.

*1 [m/s] = 3,6 [km/h]

Rotowent Faro

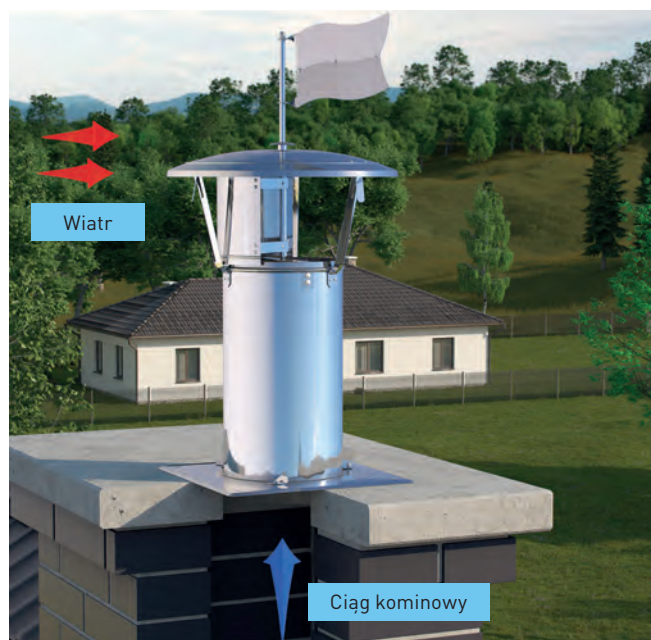

Oznaczenia / kod produktu

FARO x-a-ML....

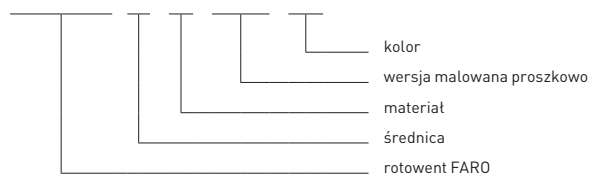

Zastosowanie	W	W	W - przewody wentylacyjne
Materiał	-	CH	CH - blacha chromoniklowa 1.4301
	OC	-	OC - blacha ocynkowana

Podstawa kwadratowa otwierana - STANDARD

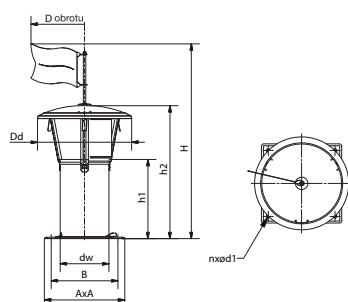

Zestawienie wymiarów dla określonych średnic

Średnica	Wymiary [mm]										Waga [kg]	
	D	dw	H	h1	h2	Dd	A	B	d1	Ilość n	OC	CH
Ø 120	345	121.9	615	250	415	248	220	180	6.2	4	1.80	1.80
Ø 130	345	131.4	615	250	418	292	250	208	6.2	4	2.00	2.00
Ø 150	345	150.5	615	250	420	292	250	208	6.2	4	2.20	2.20
Ø 180	345	180.7	695	330	495	350	300	250	6.2	4	2.30	2.30
Ø 200	345	199.8	695	330	500	350	330	284	6.2	4	2.50	2.50